

男子シングルス（代表4）

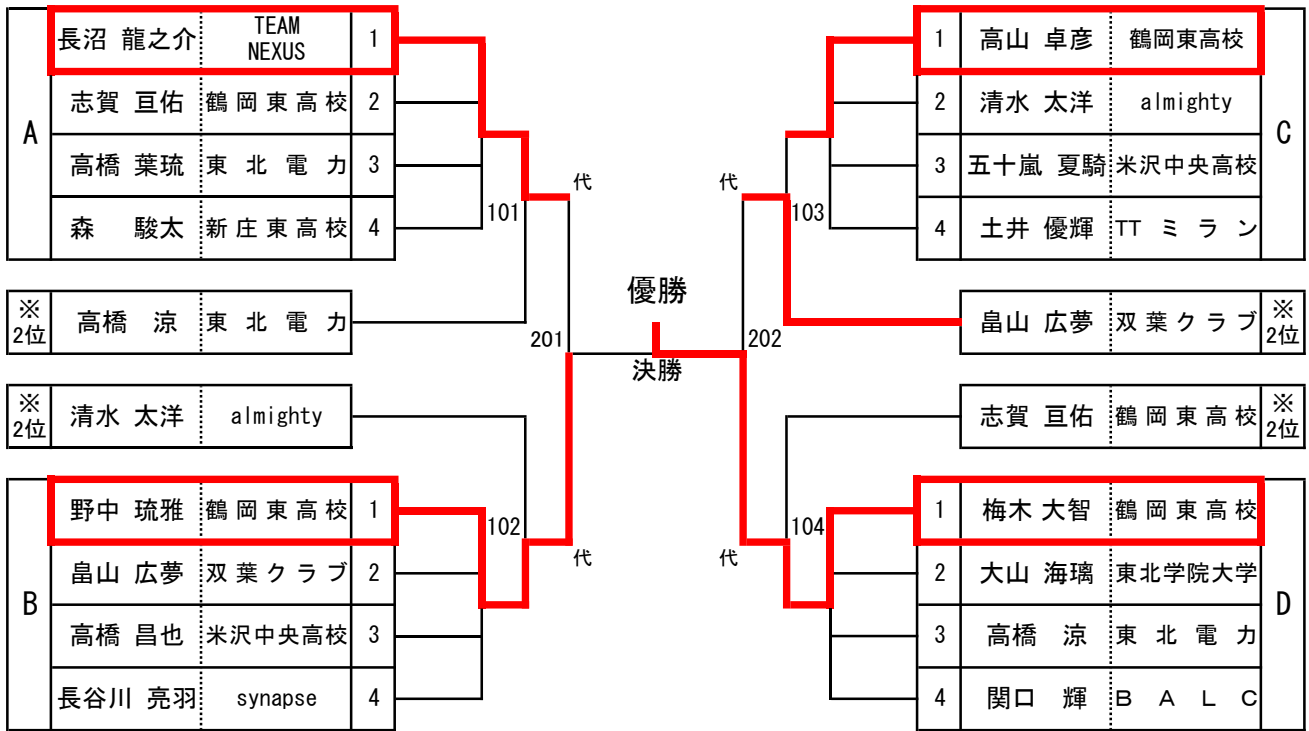

各グループ2位の配置は抽選により決定する。

女子シングルス（代表4）

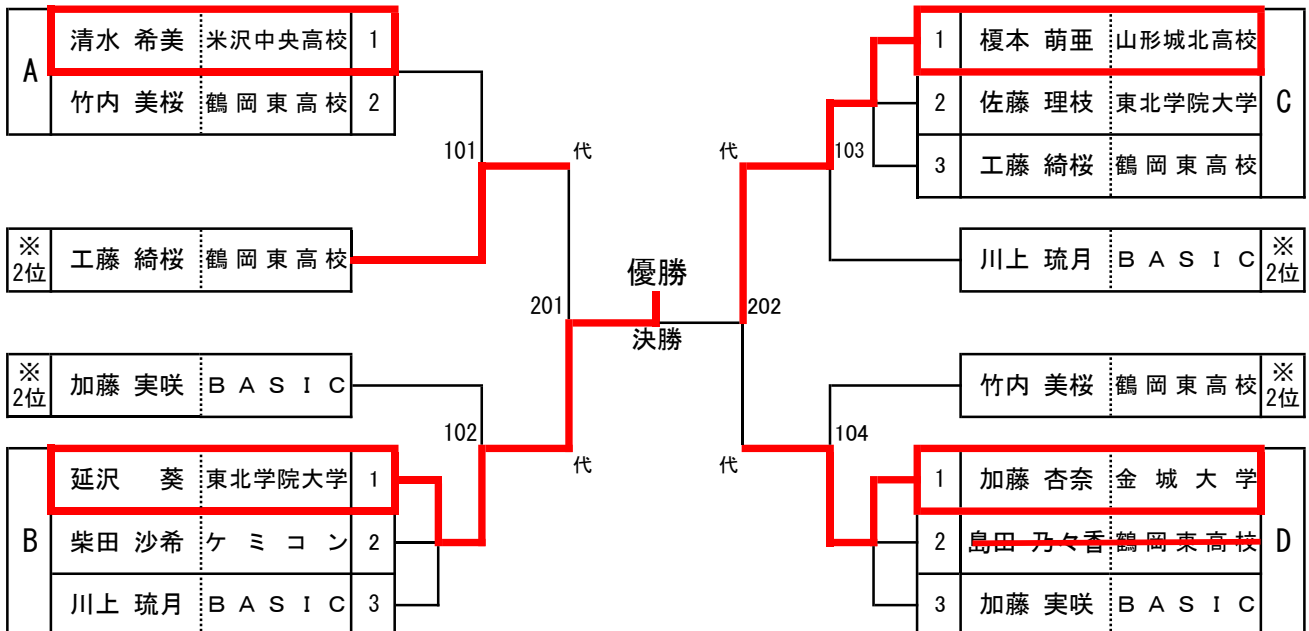

各グループ2位の配置は抽選により決定する。

- 3人リーグの場合 ① 2-3 ② 1-3 ③ 1-2
 - 4人リーグの場合 ① 2-3 ② 1-4 ③ 2-4 ④ 1-3 ⑤ 3-4 ⑥ 1-2
- ※空いている人で審判をお願いします。
 ※ダブルスと重複している場合は次の試合を行ってください。

ジュニア男子シングルス（代表3）

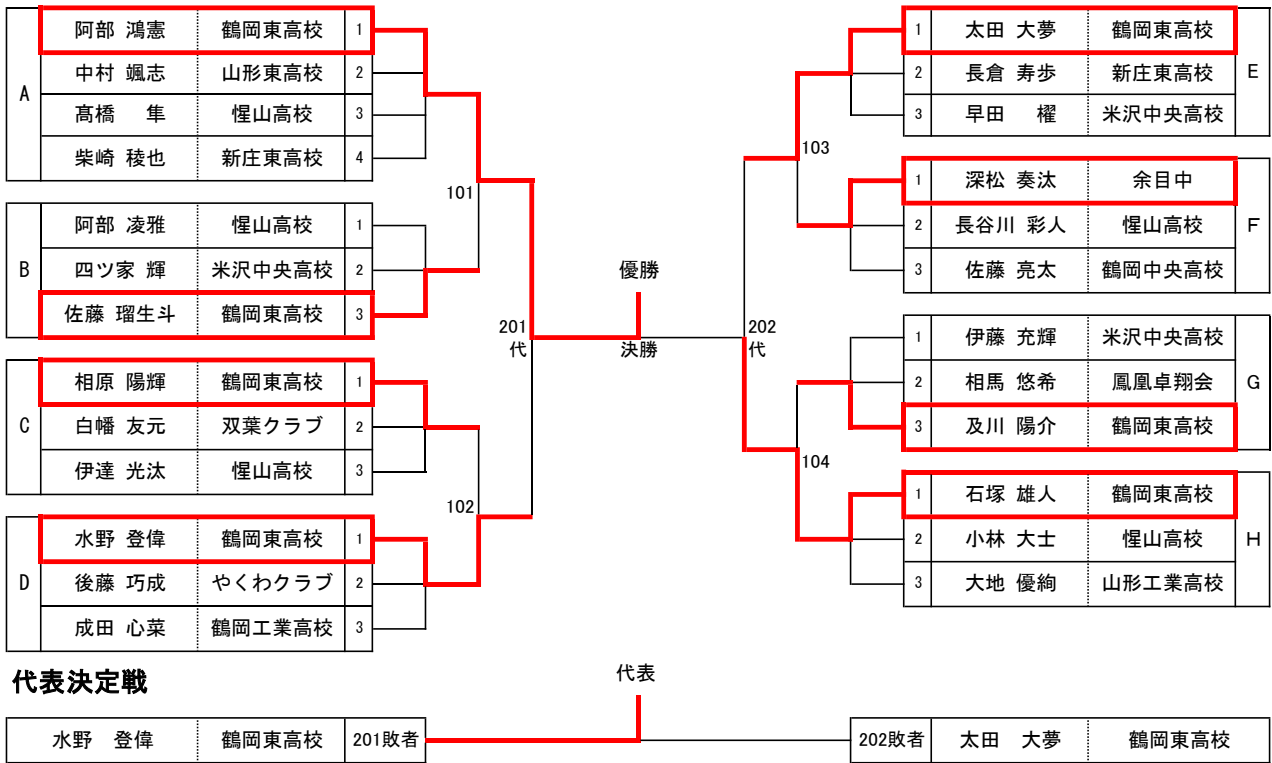

ジュニア女子シングルス（代表3）

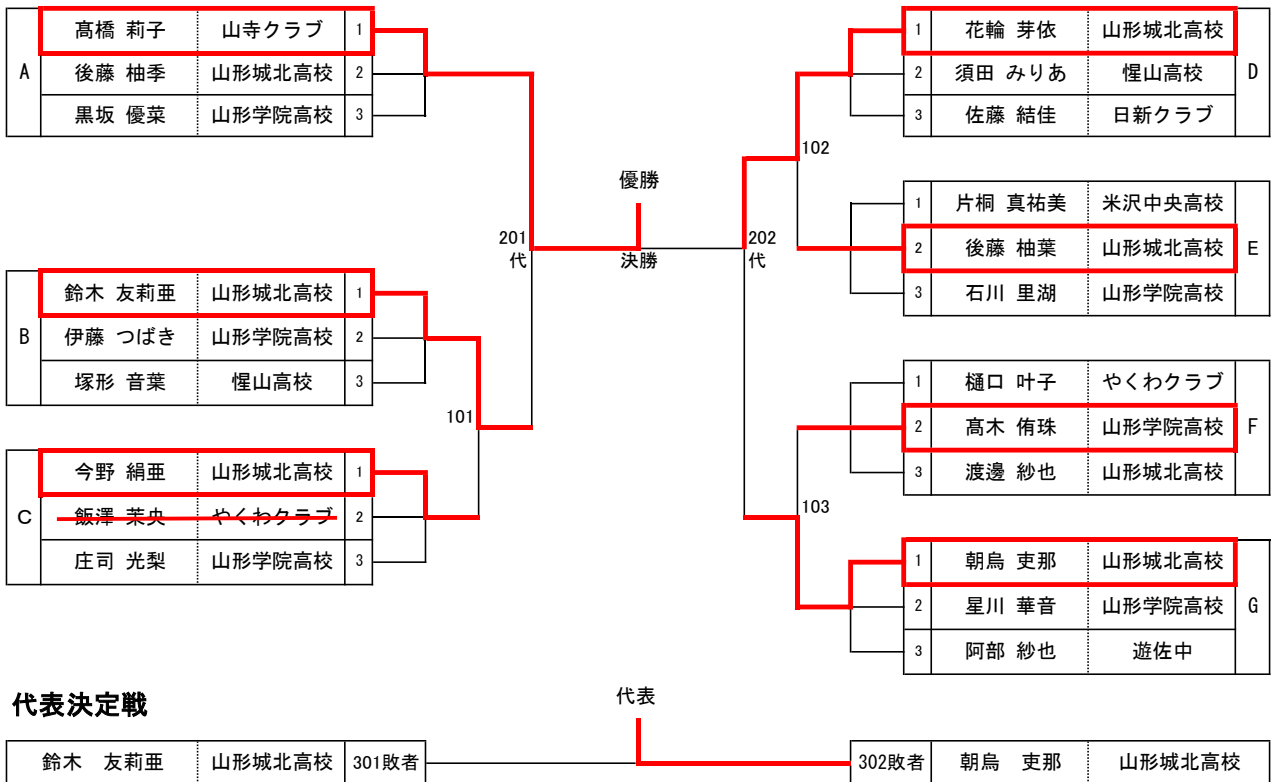

● 3人リーグの場合 ① 2-3 ② 1-3 ③ 1-2
 ● 4人リーグの場合 ① 2-3 ② 1-4 ③ 2-4 ④ 1-3 ⑤ 3-4 ⑥ 1-2
 ※空いている人で審判をお願いします。
 ※ダブルスと重複している場合は次の試合を行ってください。

カデット男子シングルス（代表3）

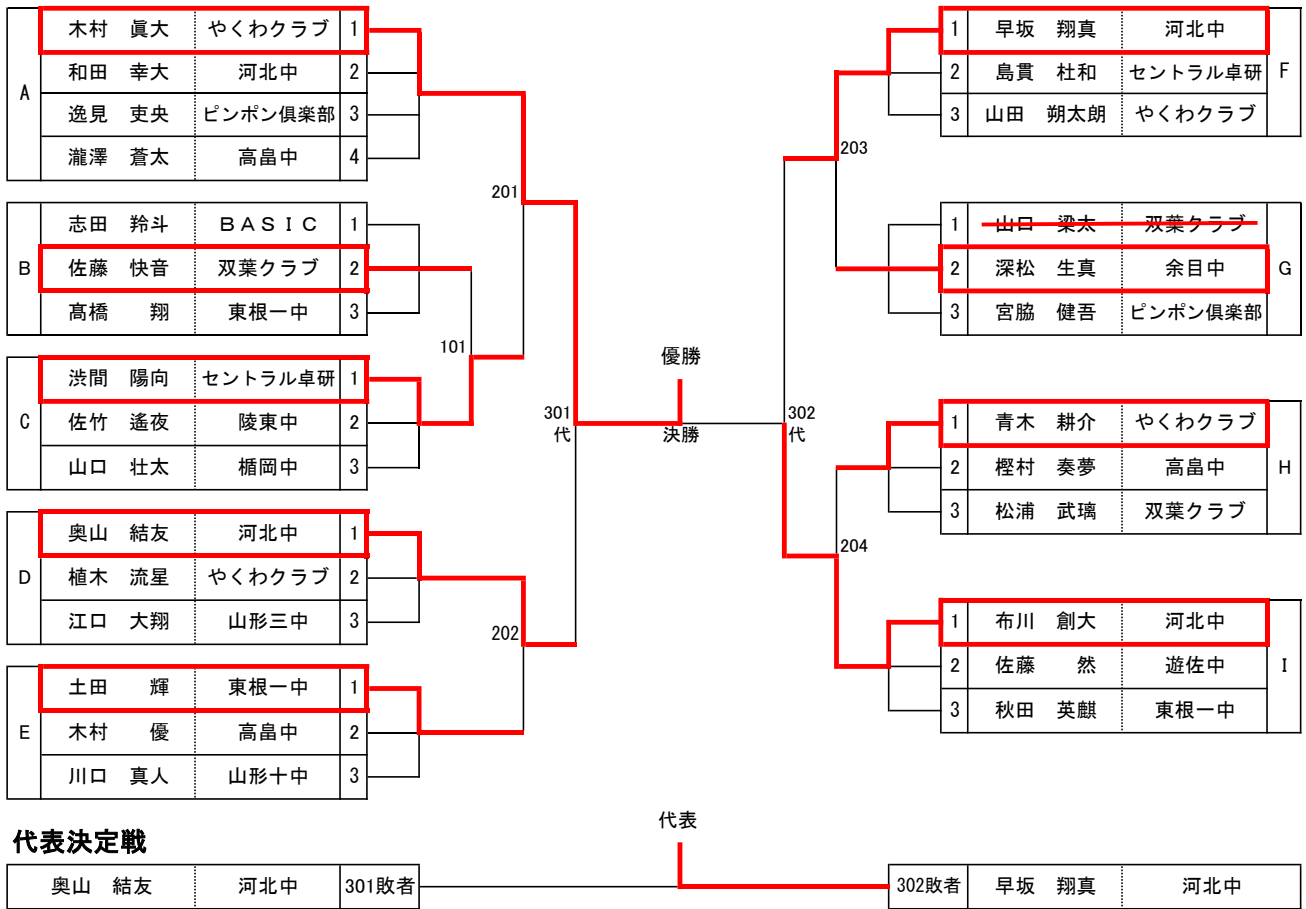

カデット女子シングルス（代表3）

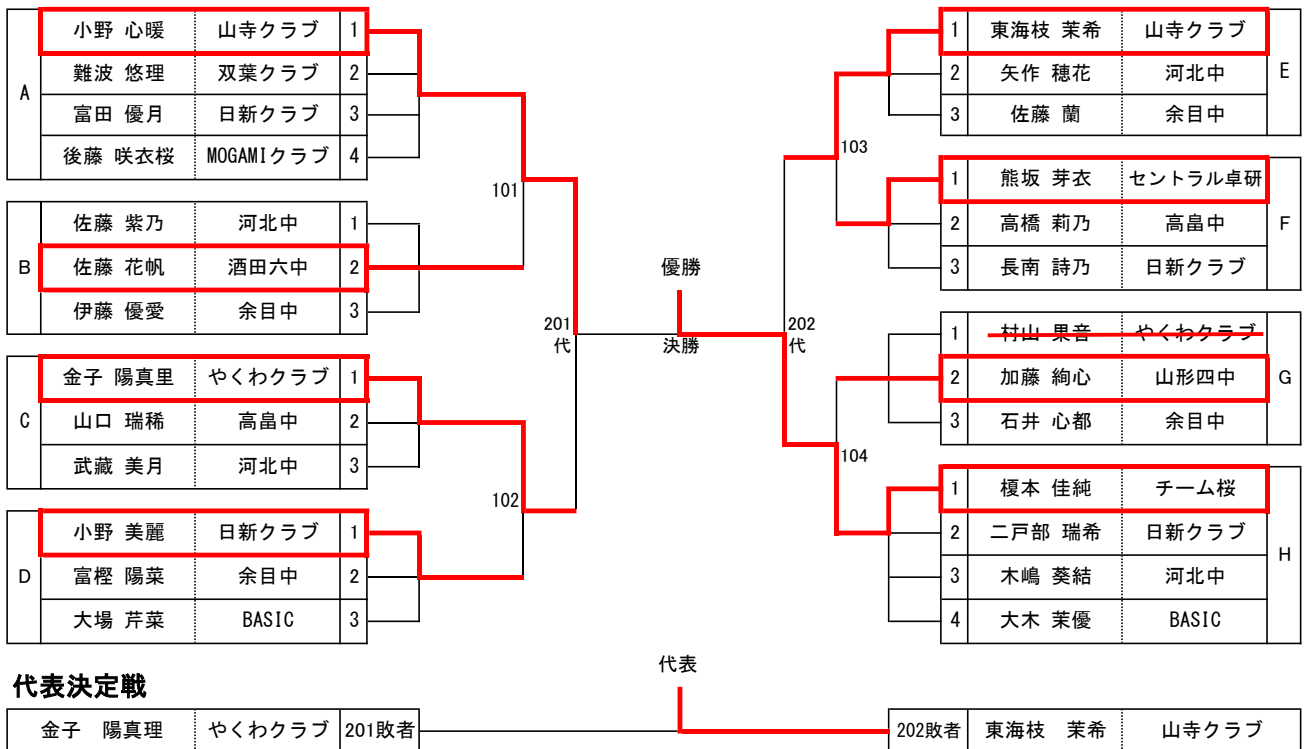

● 3人リーグの場合 ①2-3 ②1-3 ③1-2
 ● 4人リーグの場合 ①2-3 ②1-4 ③2-4 ④1-3 ⑤3-4 ⑥1-2
 ※空いている人で審判をお願いします。
 ※ダブルスと重複している場合は次の試合を行ってください。

男子ダブルス（代表3組）

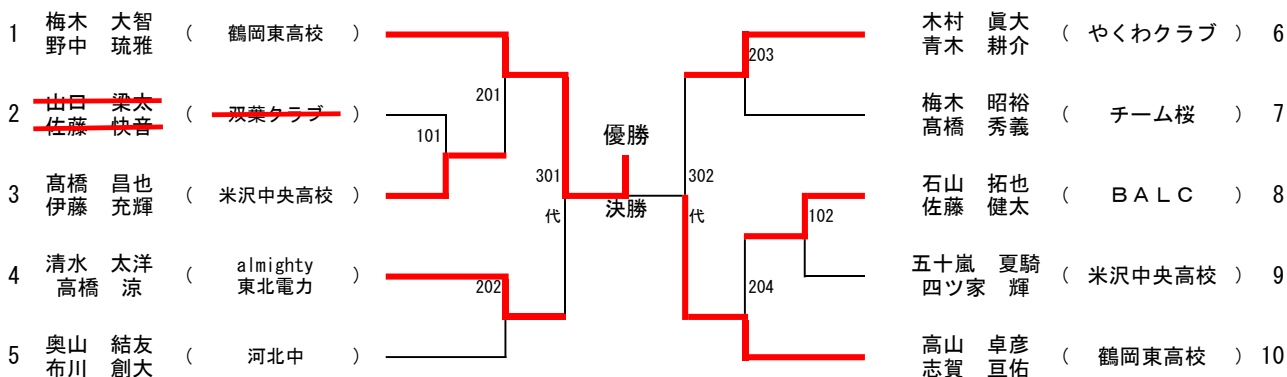

代表決定戦



女子ダブルス（代表2組）

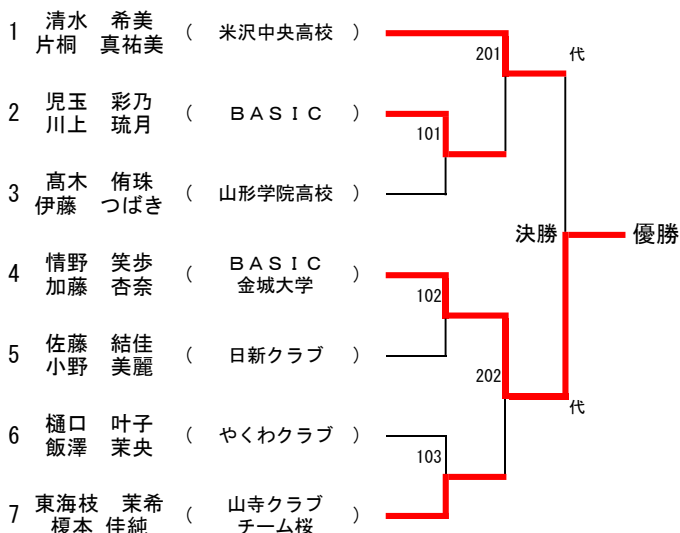

サーティ男子シングルス(代表2)

	氏名	所属	1	2	3	4	5	6	勝/敗	得点	順位
1	石山 拓也	B A L C		3-0	3-0	3-0	3-0	3-0	5 / 0	10	1
2	高宮 翔平	A C T I F	0-3		3-0	3-1	2-3	1-3	2 / 3	7	4
3	今野 祐治	小国卓愛会	0-3	0-3		1-3	0-3	0-3	0 / 5	5	6
4	伊藤 公平	尾花沢 J S C	0-3	1-3	3-1		3-1	0-3	2 / 3	7	5
5	松浦 優介	白水スポ少	0-3	3-2	3-0	1-3		3-2	3 / 2	8	2
6	土門 奨	T T ミラン	0-3	3-1	3-0	3-0	2-3		3 / 2	8	3

試合順序 ①3-4 ⇒ ②2-5 ⇒ ③1-6 ⇒ ④2-3 ⇒ ⑤4-6 ⇒ ⑥1-5 ⇒ ⑦2-6 ⇒ ⑧3-5 ⇒ ⑨1-4 ⇒ ⑩5-6
 ⑪2-4 ⇒ ⑫1-3 ⇒ ⑬4-5 ⇒ ⑭3-6 ⇒ ⑮1-2
 ※空いている人で審判をお願いします。

フォーティ男子シングルス(代表2)

	氏名	所属	1	2	3	勝/敗	得点	順位
1	梅木 昭裕	チーム桜		3-1	3-0	2/0	4	1
2	高橋 秀義	チーム桜	1-3		3-0	1/1	3	2
3	中尾 進	ケミコン	0-3	0-3		0/2	2	3

試合順序 ①2-3 ⇒ ②1-3 ⇒ ③1-2
 ※空いている人で審判をお願いします。

男子フィフティ代表者(代表2)

氏名/所属	舟越 晃彦	(茂木クラブ)
-------	-------	---------

男子ハイシックスティ代表者(代表2)

氏名/所属	佐藤 勤	(つばさクラブ)
-------	------	----------