

第68回
福島県高等学校体育大会
剣道競技
県北地区予選



期 日 令和4年5月14日(土)・15(日)

会 場 福島県立福島西高等学校

男子団体戦組み合わせ (県大会出場10校)

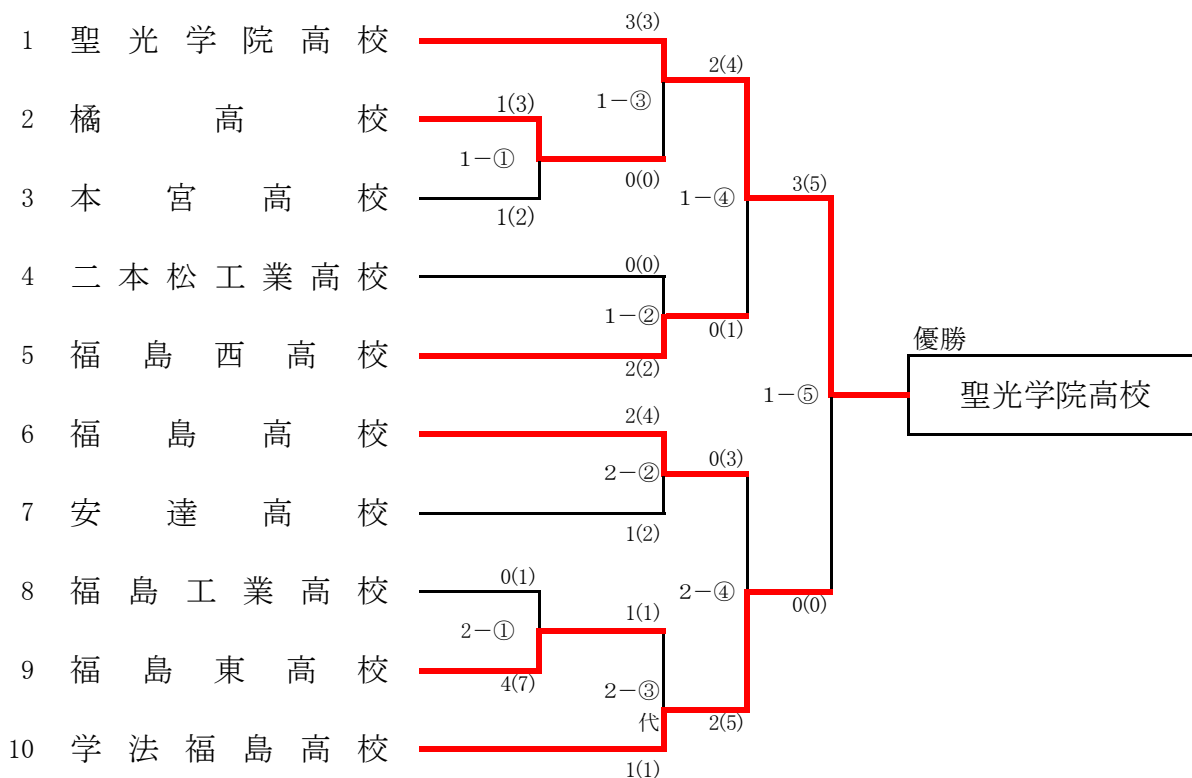

3位決定戦

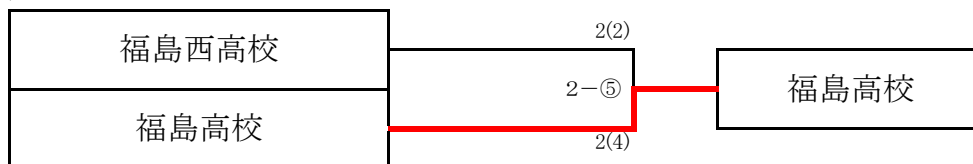

男子団体県大会出場校(10校)	
順位	学校名
1位	聖光学院高校
2位	学法福島高校
3位	福島高校
4位	福島西高校
5位	福島東高校
5位	二本松工業高校
5位	橘高校
5位	安達高校
9位	福島工業高校
9位	本宮高校

女子団体戦組み合わせ

(県大会出場校数:5校)

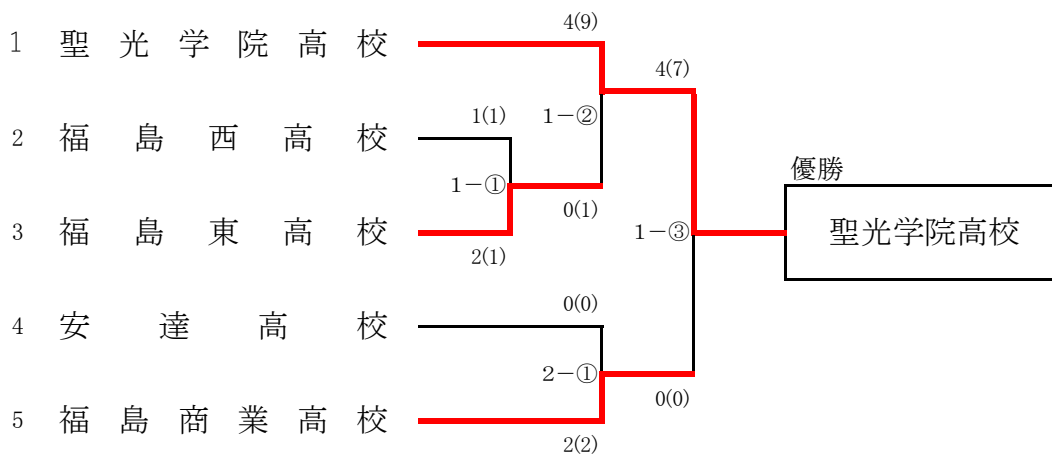

3位決定戦

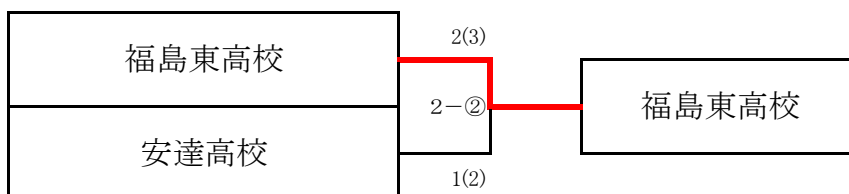

女子団体県大会出場校(5校)	
順位	学校名
1位	聖光学院高校
2位	福島商業高校
3位	福島東高校
4位	安達高校
5位	福島西高校

男子個人戦組み合わせ (1)

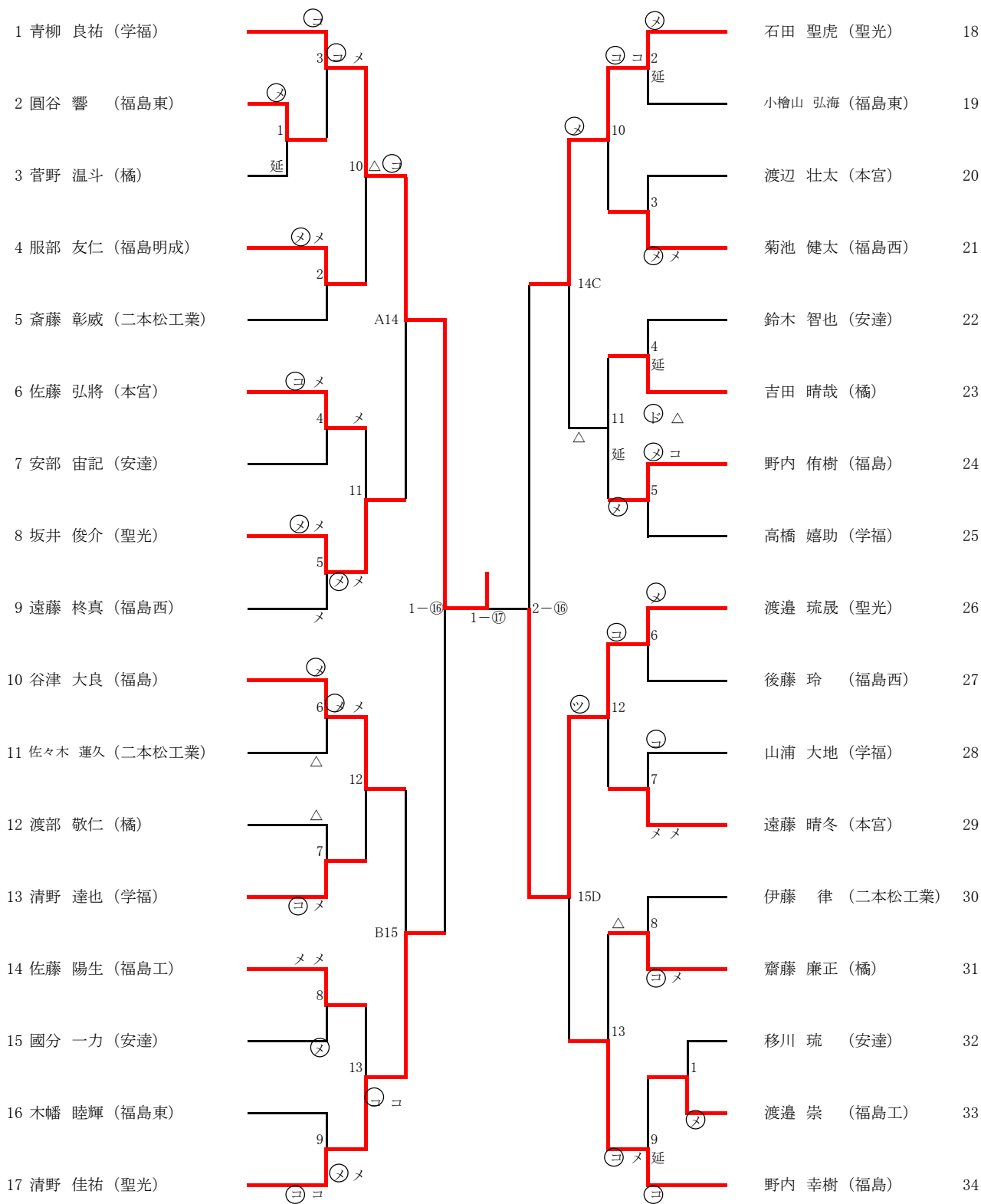

男子個人戦組み合わせ (2)

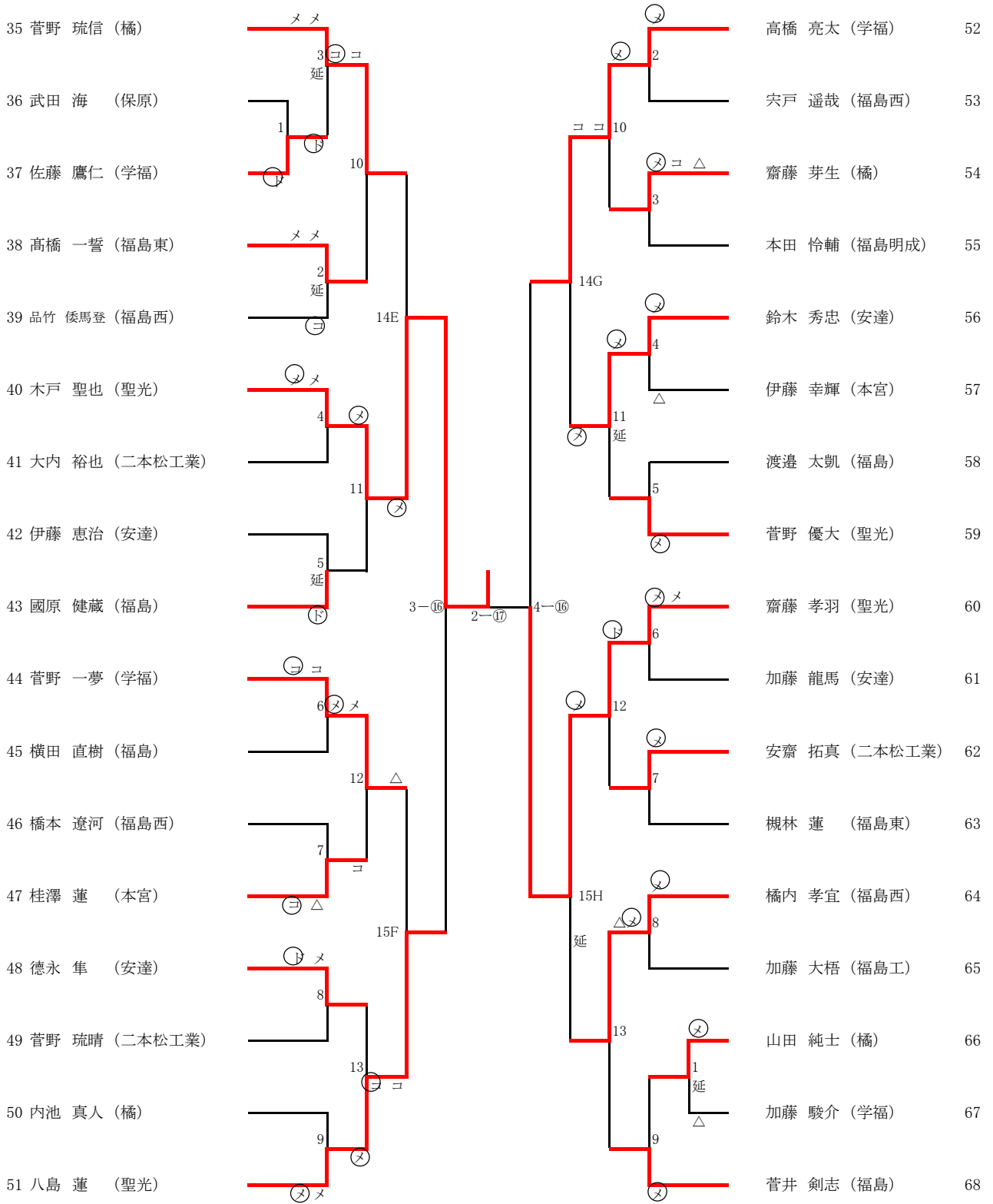

男子個人戦 決勝トーナメント戦（準々決勝から）

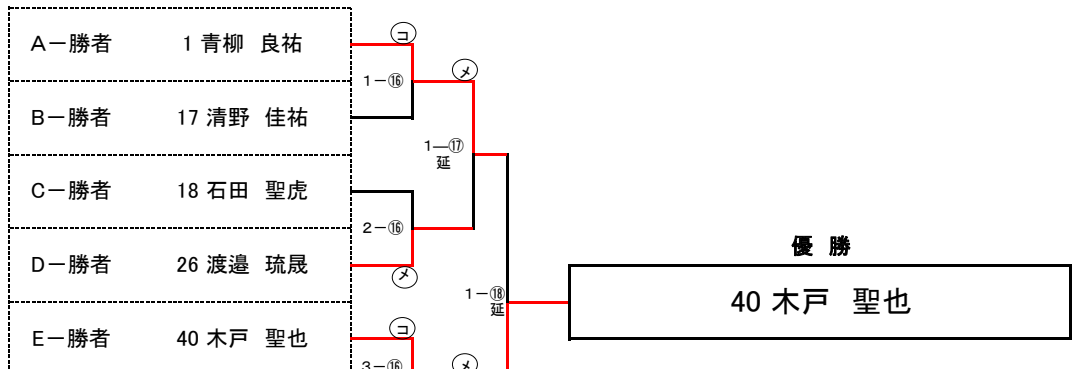

3位決定戦

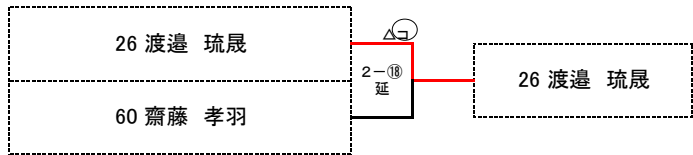

県大会出場者(16名)

順位	氏名	学校
1位	40 木戸 聖也	聖光
2位	1 青柳 良祐	学福
3位	26 渡邊 琉晟	聖光
4位	60 齋藤 孝羽	聖光
5位	51 八島 蓮	聖光
6位	52 高橋亮太	学福
7位	17 清野 佳祐	聖光
8位	18 石田 聖虎	聖光
9位	10 谷津大良	福島
10位	56 鈴木秀忠	安達
11位	64 橋内 孝宜	福島西
12位	34 野内幸樹	福島
13位	24 野内侑樹	福島
14位	44 菅野 一夢	学福
15位	8 坂井 俊介	聖光
16位	35 菅野 琉信	橘

女子個人戦組み合わせ

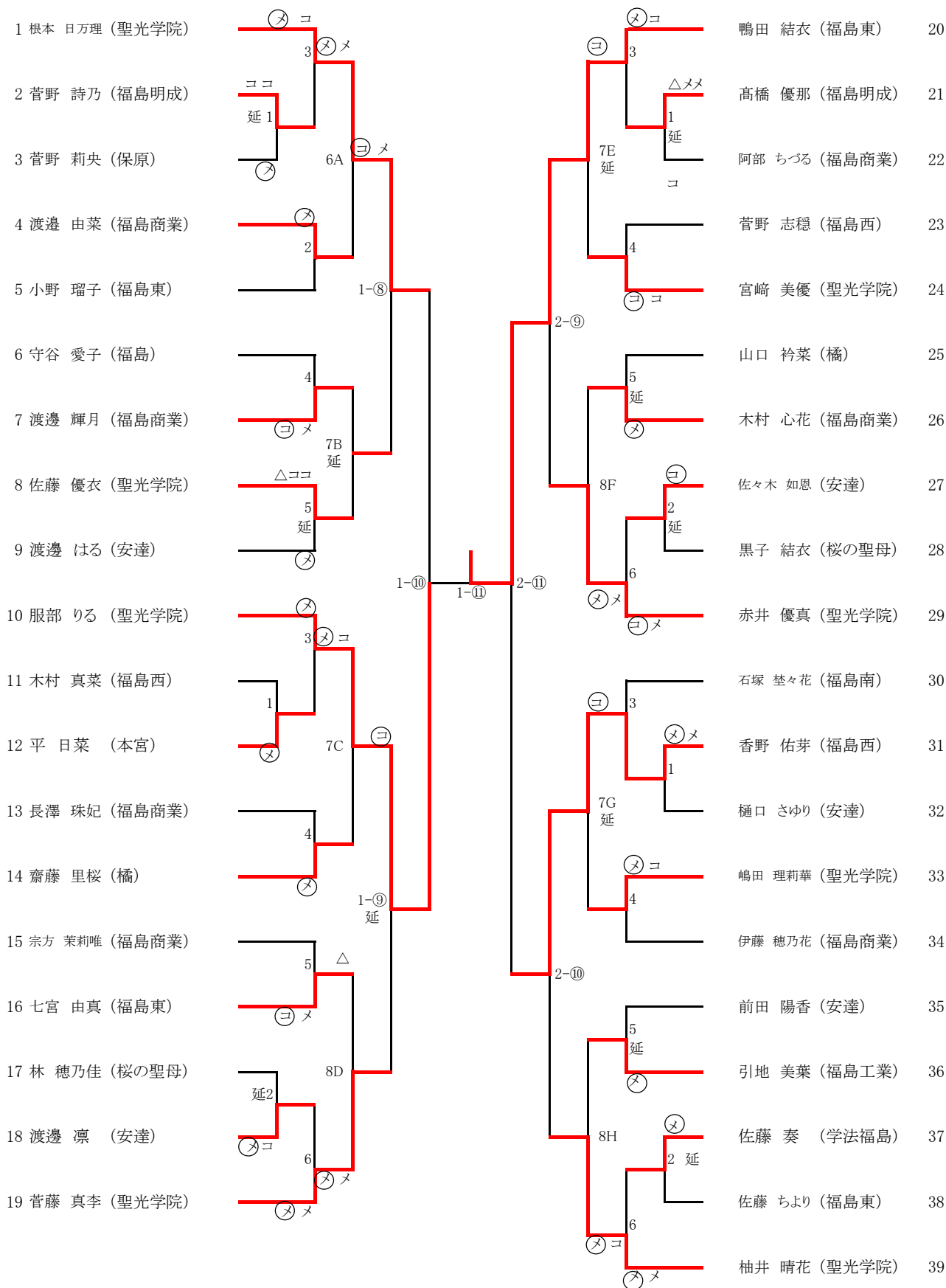

女子個人戦 決勝トーナメント戦（準々決勝から）

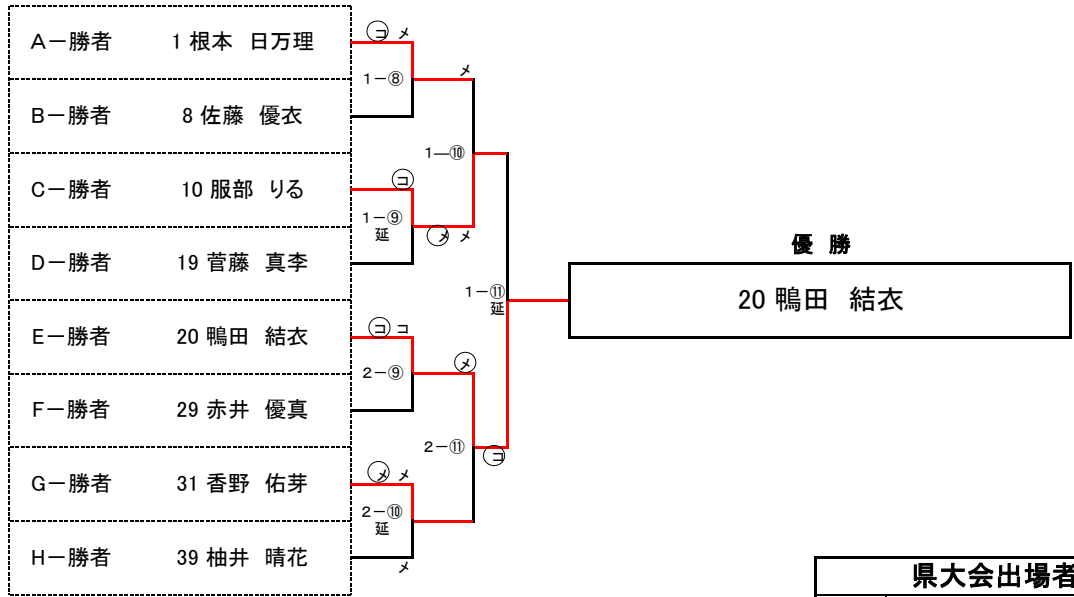

3位決定戦

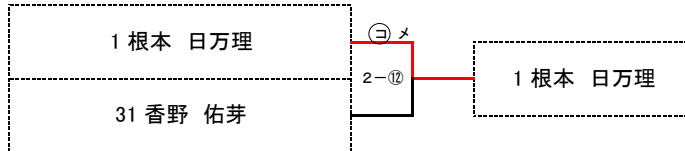

県大会出場者決定戦

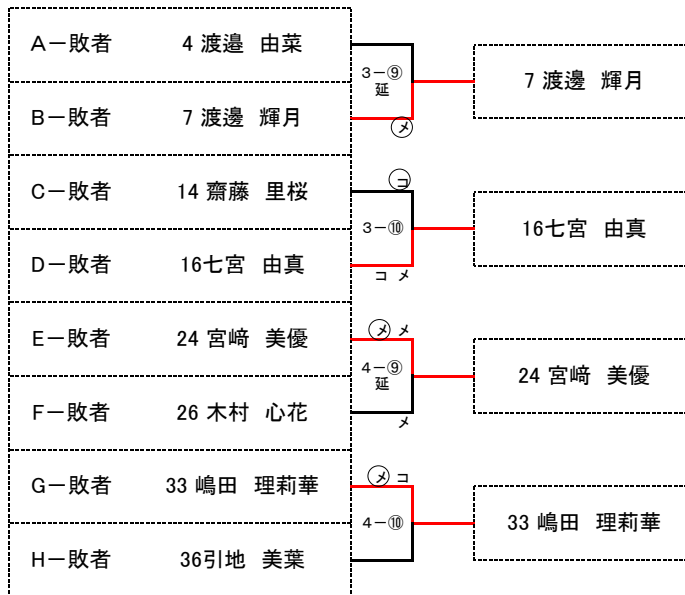

県大会出場者(12名)

順位	氏名	学校
1位	20 鴨田 結衣	福島東
2位	10 服部 りる	聖光学院
3位	1 根本 日万理	聖光学院
4位	31 香野 佑芽	福島西
5位	19 菅藤 真李	聖光学院
6位	29 赤井 優真	聖光学院
7位	8 佐藤 優衣	聖光学院
8位	39 柚井 晴花	聖光学院
9位	24 宮崎 美優	聖光学院
10位	16七宮 由真	福島東
11位	7 渡邊 輝月	福島商業
12位	33 嶋田 理莉華	聖光学院