

# 令和6年度福島県高等学校育体育大会ソフトテニス競技県中地区予選

## 男子団体戦

	学校名	1	2	3	4	5	6	7	8	9	勝点	負点	得失差	順位	公式練習 10分×1回
1	田村		②	③	③	③	③	③	③	③	8	0		1	1コート
2	帝京安積	1		②	③	③	③	②	③	③	7	1		2	2コート
3	郡山商業	0	1		②	②	1	②	③	③	5	3		3	3コート
4	郡山北工	0	0	1		②	②	1	②	②	4	4	+2	4	4コート
5	安積	0	0	1	1		②	③	②	②	4	4	±0	5	7コート
6	郡山東	0	0	②	1	1		②	②	②	4	4	-2	6	8コート
7	湖南	0	1	1	②	0	1		1	1	1	7		9	9コート
8	尚志	0	0	0	1	1	1	②		③	2	6		7	10コート
9	船引	0	0	0	1	1	1	②	0		1	7		8	5コート

1日目						2日目				
コート	1R	2R	3R	4R	5R	6R	7R	8R	9R	コート
1・2	2-9	1-9	1-8	1-7	1-6	1-5	1-4	1-3	1-2	1・2
3・4	3-8	2-7	7-9	6-8	5-7	4-6	3-5	2-4	4-9	3・4
7・8	4-7	3-6	2-5	5-9	4-8	3-7	2-6	6-9	5-8	7・8
9・10	5-6	4-5	3-4	2-3	3-9	2-8	8-9	7-8	6-7	9・10

## 女子団体戦

	学校名	1	2	3	4	5	6	7	勝点	負点	得失差	順位	公式練習 10分×1回
1	田村		③	③	③	③	③	③	6	0		1	11コート
2	帝京安積	0		②	②	③	③	③	5	1		2	12コート
3	郡山東	0	1		1	1	②	③	2	4		5	13コート
4	尚志	0	1	②		0	③	②	3	3		4	14コート
5	安積黎明	0	0	②	③		③	③	4	2		3	15コート
6	郡山商業	0	0	1	0	0		0	0	6		7	16コート
7	船引	0	0	0	1	0	③		1	5		6	6コート

1日目						2日目				
コート	1R	2R	3R	4R	5R	6R	7R		コート	
11・12	2-7	1-7	1-6	1-5	1-4	1-3	1-2		11・12	
14・15	3-6	2-5	5-7	4-6	3-5	4-2	4-7		14・15	
5・6	4-5	3-4	2-3	3-7	2-6	6-7	5-6		5・6	

# 順位決定戦

令和6年度福島県高等学校新人体育大会ソフトテニス競技県中地区予選  
 令和6年9月6日(金)  
 郡山庭球場

## 3・4位決定戦

25	手代木・熊谷	田村
51	宗像(俐)・伊賀	田村

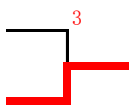

## 5・6位決定トーナメント

8	添田・黒澤	田村
17	續橋・熊田	郡山北工
33	矢吹・吉田	郡山商業
44	松本・佐藤	田村

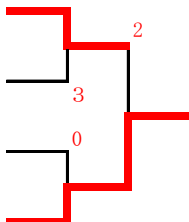

## 7・8位決定戦

17	續橋・熊田	郡山北工
33	矢吹・吉田	郡山商業

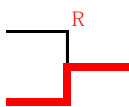

## 9～16位決定戦

7	佐藤・内山	帝京安積
13	吉成・岩崎	田村

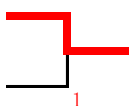

14	舟橋・山本	田村
20	和田・高橋	帝京安積

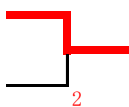

32	緑川・遠藤	帝京安積
38	渡邊(暁)・古山	田村

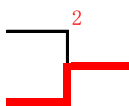

39	宗像・塩田	帝京安積
45	西村・廣川	安積

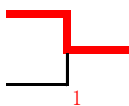

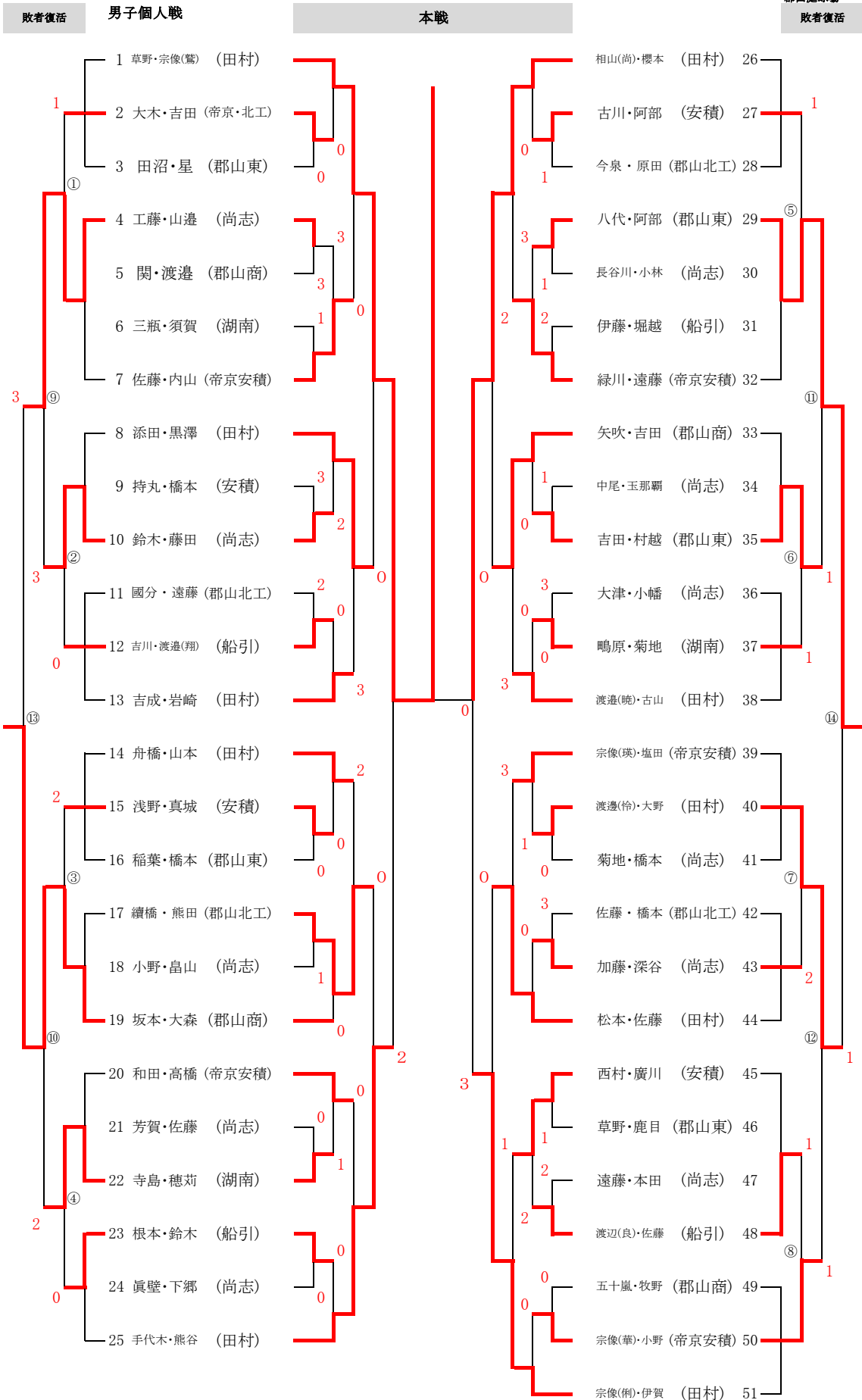

# 順位決定戦

令和6年度福島県高等学校新人体育大会ソフトテニス競技県中地区予選  
令和6年9月8日(金)  
郡山庭球場

## 3・4位決定戦

8	富塚・菊池	田村
28	二瓶・佐藤	帝京安積

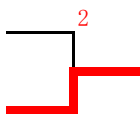

## 5・6位決定トーナメント

7	小堀・渡邊	郡山東
14	坪井・新妻	安積黎明
21	安田・吉田	尚志
23	大武・藤井	郡山東

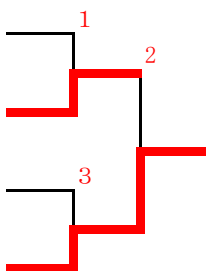

## 7・8位決定戦

7	小堀・渡邊	郡山東
21	安田・吉田	尚志

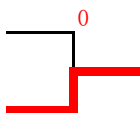

敗者復活

女子個人戦

本戦

敗者復活

